

Easy2Parts

**Partspace.io –
Die besten datengetriebenen
Einkaufsentscheidungen**

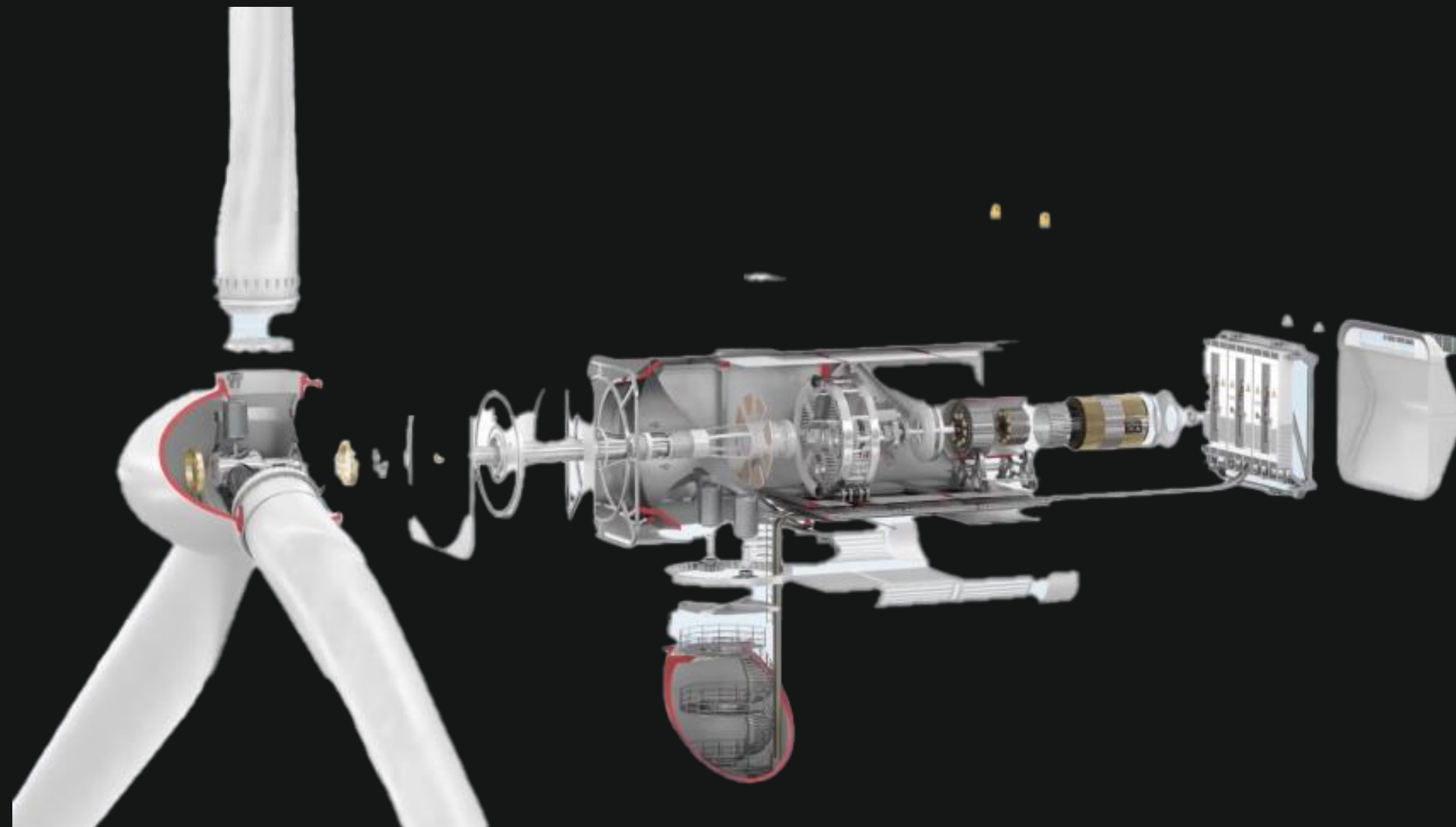

Unser Leben ist voll von Bauteilen die anhand einer Konstruktionsdatei gefertigt wurden



Unser Leben ist voll von Bauteilen die anhand einer Konstruktionsdatei gefertigt wurden



Unser Leben ist voll von Bauteilen die anhand einer Konstruktionsdatei gefertigt wurden



Unser Leben ist voll von Bauteilen die anhand einer Konstruktionsdatei gefertigt wurden

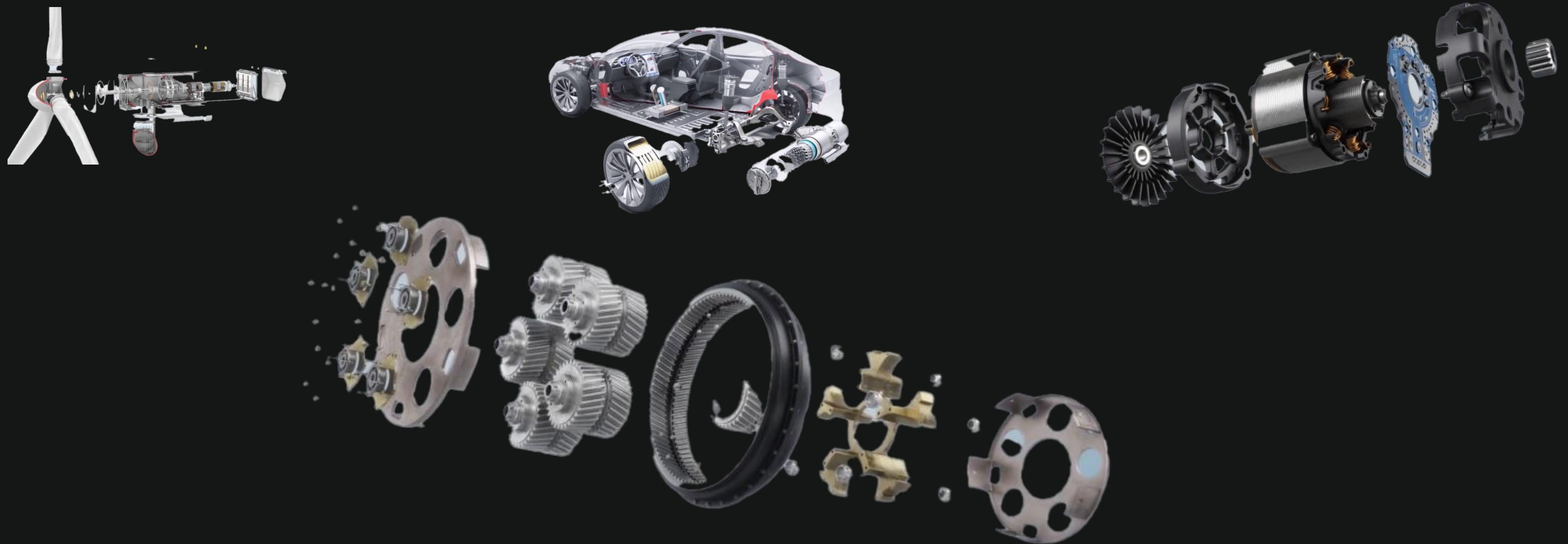

Probleme bei der Beschaffung von Bauteilen



Training mit den Daten unserer Kunden

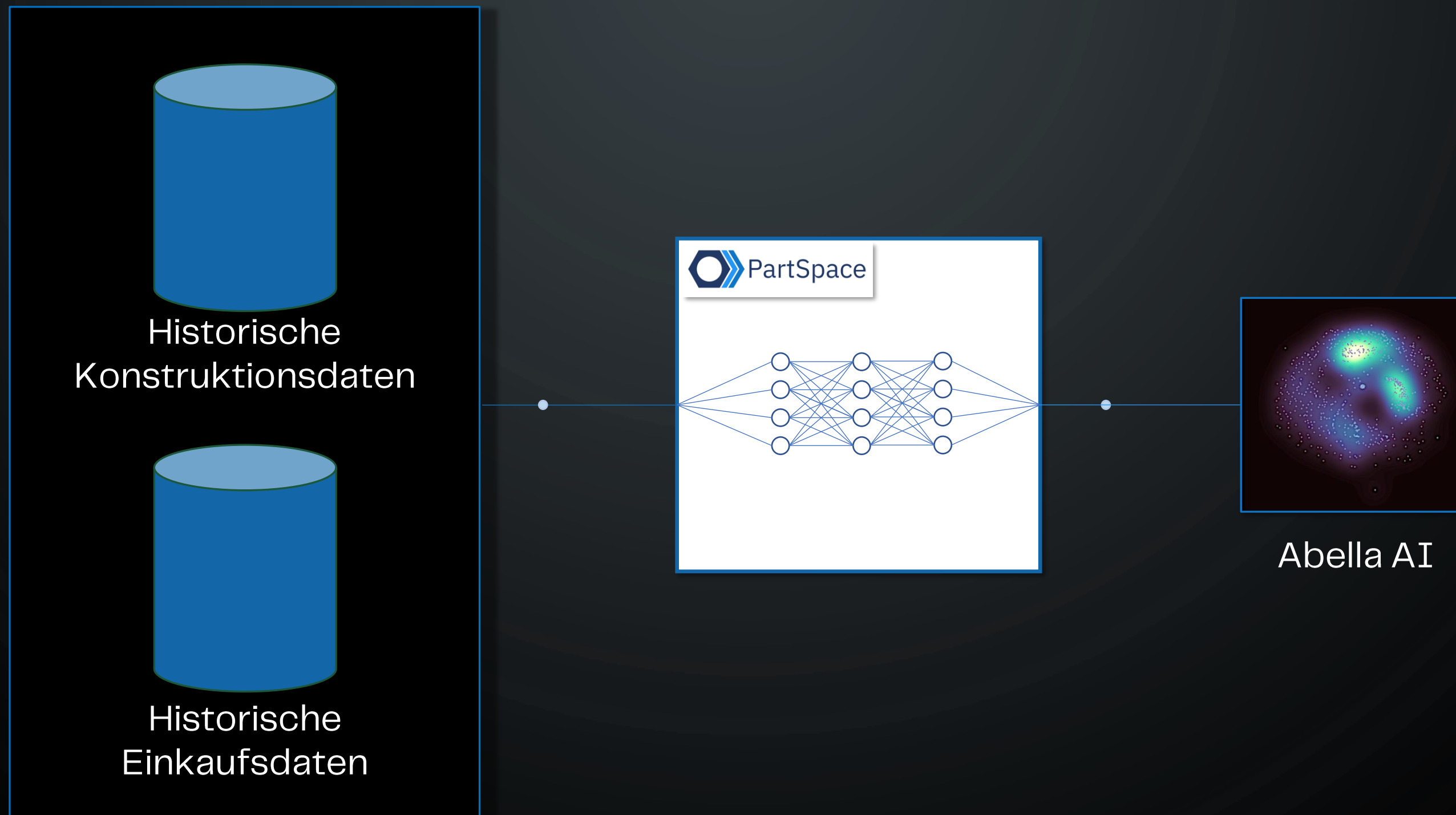

Tiefes Verständnis der Konstruktionsdaten

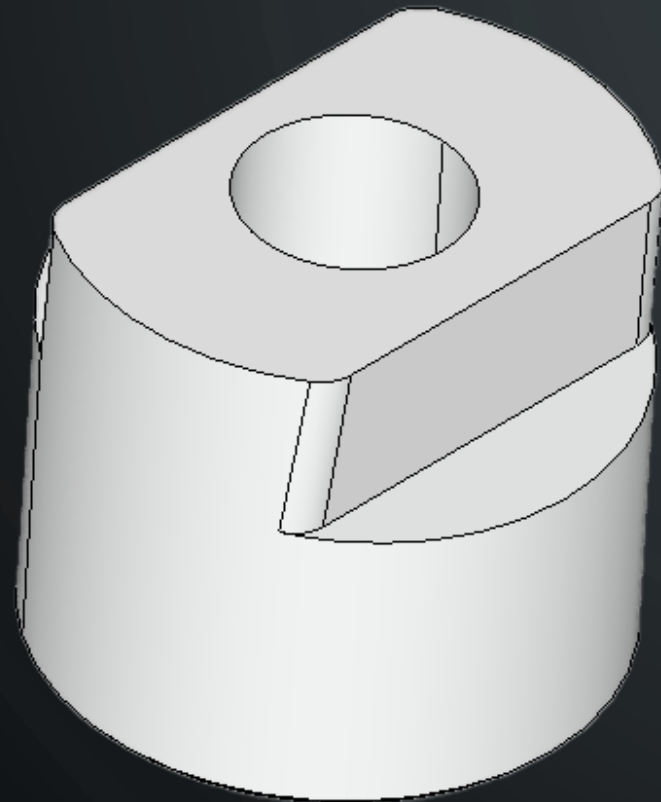

Bauteil A

X: 67,49mm Y: 65,24mm Z: 59,71mm

Gewicht: 1,09kg

Materialien: 1.7131 - 16MnCr5 | 1.7225 - 42CrMo4

Nachbehandlungen: Verzinken | Härten | Vergüten

Jahresstückzahl: 10.000

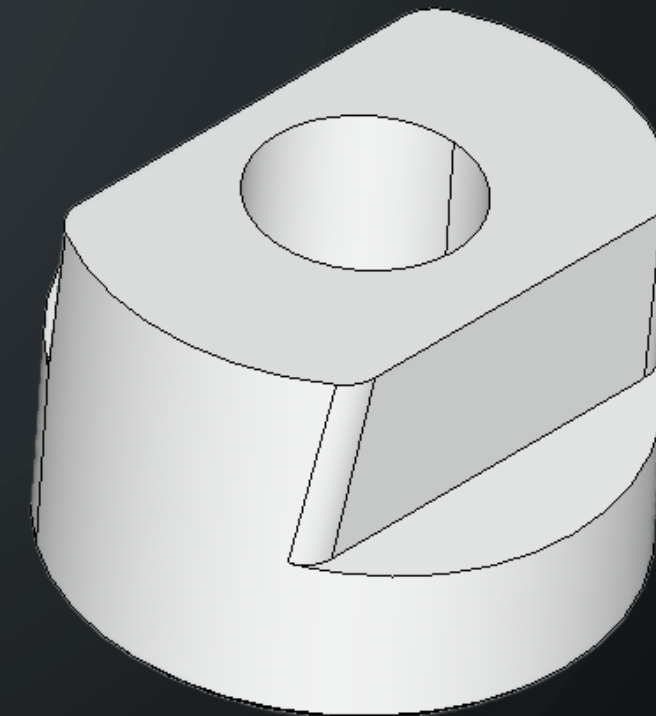

Bauteil B

X: 66,40mm, Y: 65,24mm, Z: 38,69mm

Gewicht: 0,20kg

Materialien: POM

Nachbehandlungen: -

Jahresstückzahl: 20

Zielpreis und Lieferantenauswahl



Zielpreis und Lieferantenauswahl



Savings erzielen



Savings erzielen

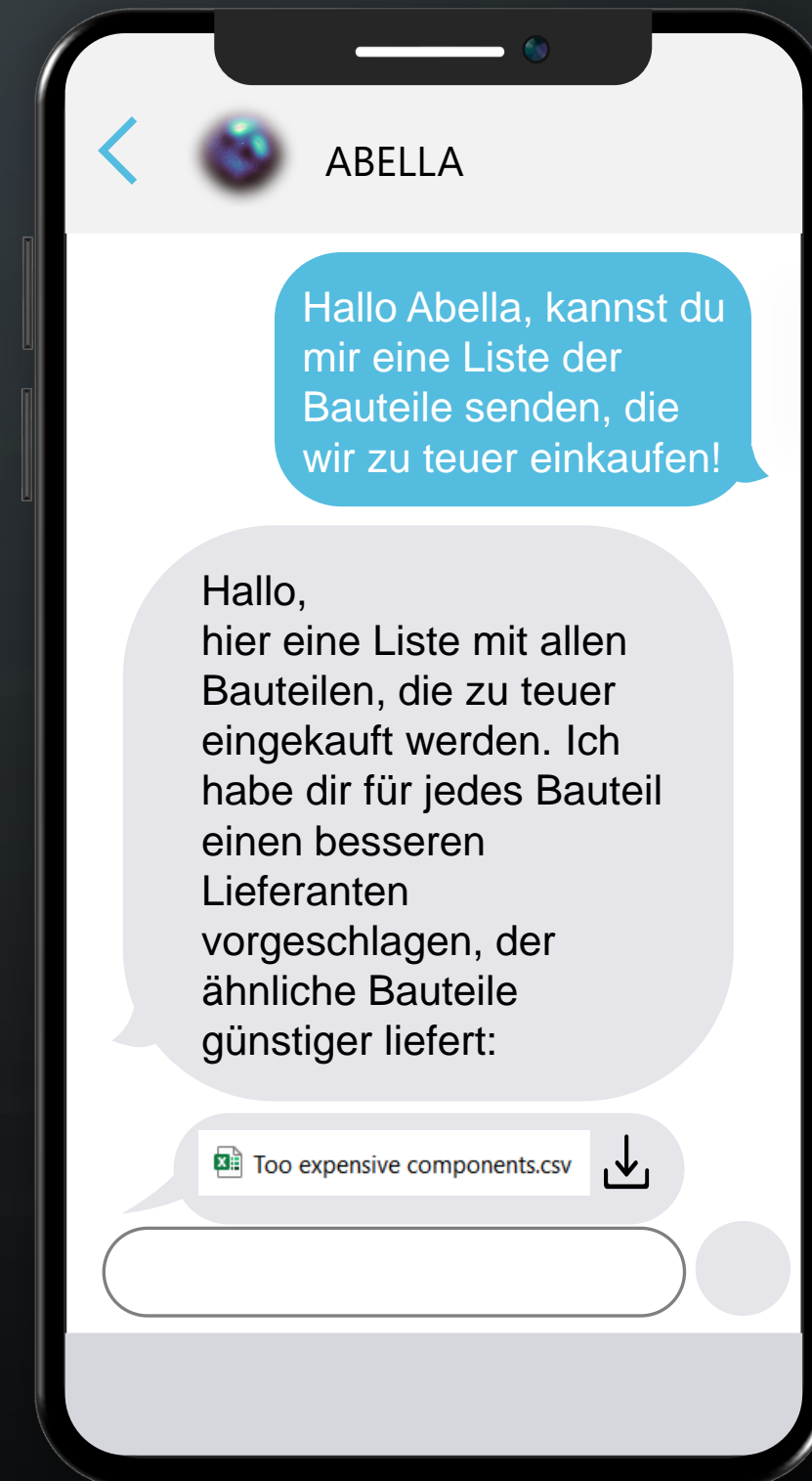







Kunden



Success Story

Bauteile mit Einsparpotenzial

Name	IST-Preis	Kalk.-Preis	PriceDelta	Letzte Bestellmenge	Business Case	Lieferant	Empf. Lieferant
 Bolzen 40 x 175 1B. vz. 16MnCr5	52,08 €	13,21 €	38,87 €	61 Stk.	2.371,07 €	Lieferant Huber	Präzisionstechnik MH
 Vorspannrohr mit Gewinde	8,65 €	4,68 €	3,97 €	518 Stk.	2.056,46 €	CNC Meier	Präzisionstechnik MH
 Pendelbolzen LT f. Pendel Guss	17,00 €	10,15 €	6,85 €	299 Stk.	2.048,15 €	Lieferant Huber	Präzisionstechnik MH
 Bolzen 24 x 110 1B	6,30 €	3,11 €	3,19 €	600 Stk.	1.914,00 €	Lieferant Huber	Präzisionstechnik MH
 Spannwelle Schardruck	11,50 €	6,33 €	5,17 €	350 Stk.	1.809,50 €	Lieferant Huber	Präzisionstechnik MH#
 Bolzen 32 x 212	29,00 €	11,55 €	17,45 €	100 Stk.	1.745,00 €	Lieferant Huber	Präzisionstechnik MH
 Bolzen 6 x 79	10,00 €	1,34 €	8,66 €	190 Stk.	1.645,40 €	Lieferant Huber	Präzisionstechnik MH

Bei diesem Kunden konnten so bisher 1,34 Mio. eingespart werden

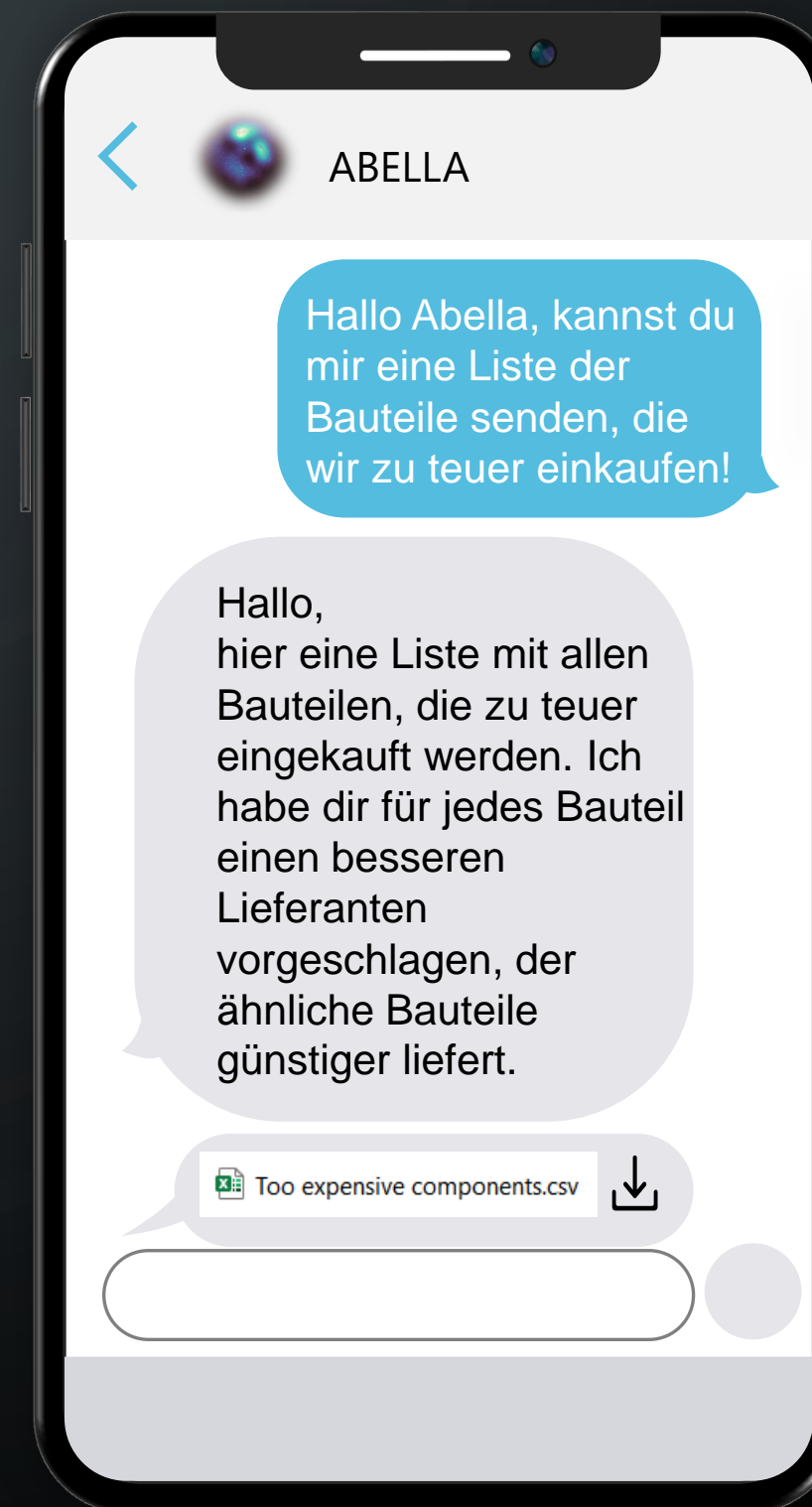

Kundenstimme

Dr. Johann Neidl, Leiter Digitalisierung:

„Wir konnten schnell und mit wenig Aufwand respektable Kosteneinsparungen generieren“

Profil Horsch Maschinen:
Landwirtschaftliche Maschinen
Umsatz: ca. 1 Mrd.
Einkaufsvolumen: ca. 500 Mio.

Wo kann euch PartSpace im Einkauf unterstützen?



Marktpreise kalkulieren



Savings erzielen



Daten in Ordnung bringen



Bauteile automatisiert clustern

Easy2Parts

Mit wenig Aufwand, große
Einsparungen erzielen!

Thank You

Easy2Parts GmbH

Ulrichsberger Straße 17
94469 Deggendorf

www.easy2parts.com
www.partspace.io



Innovative & Collaborative